

Tefal

TENDANCY

F NL D I GB E P GR TR DK S FIN N

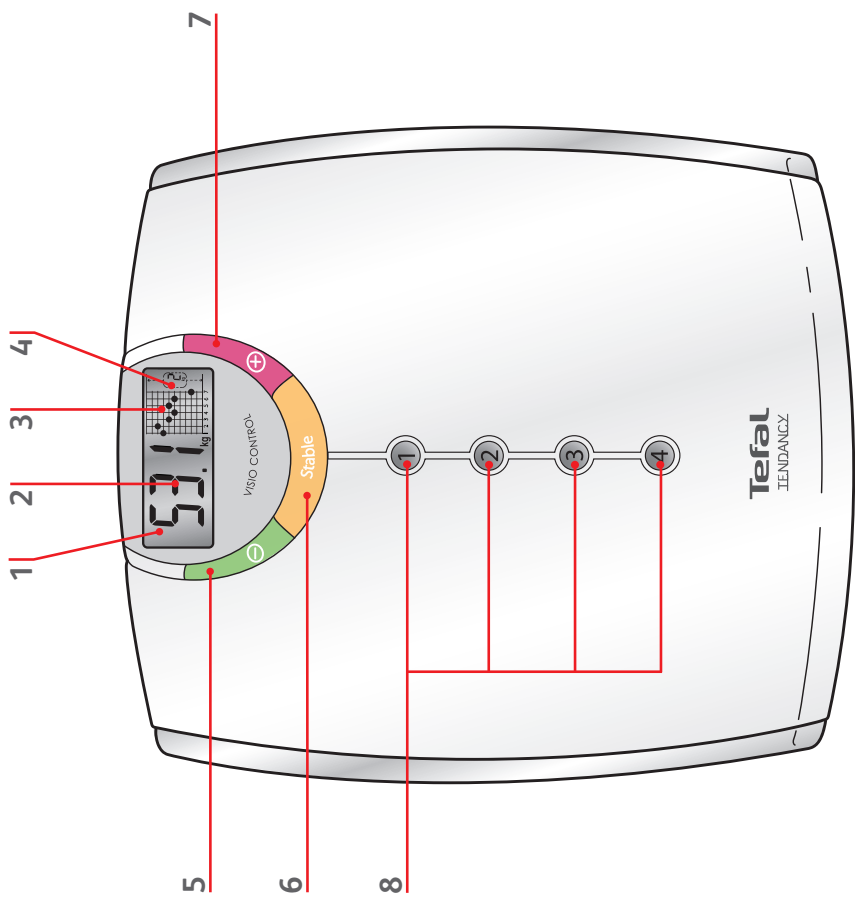



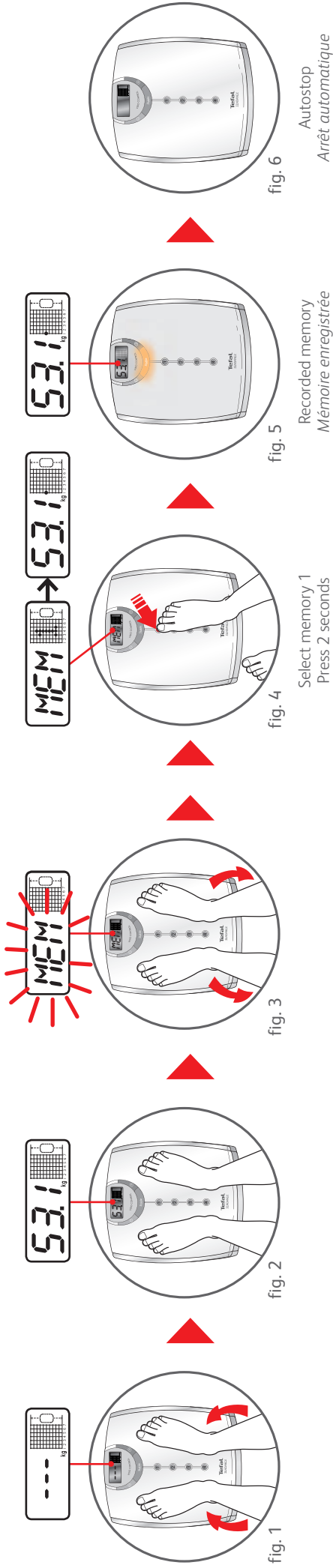



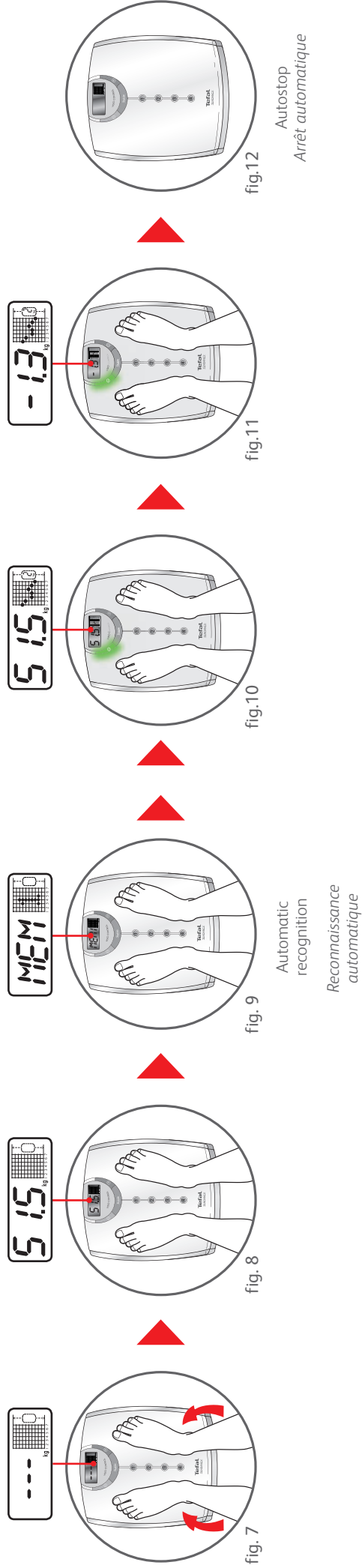

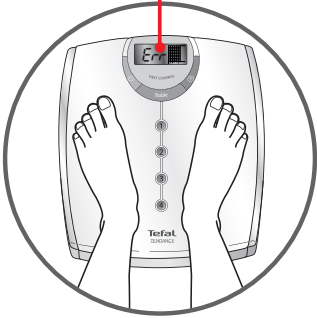

1st use - 1^{re} utilisation

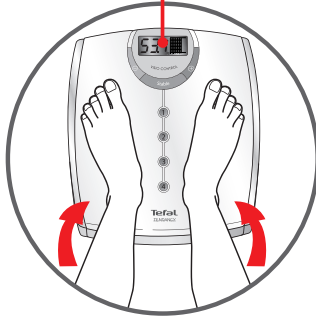

Next use(s). Example : 7th use - Utilisation(s) suivante(s). Exemple : 7^e utilisation

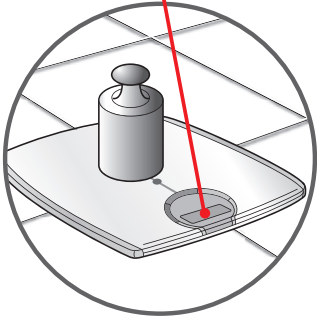

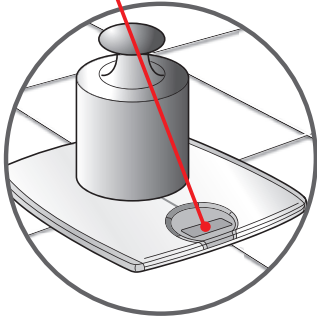
Specific messages - Messages spécifiques

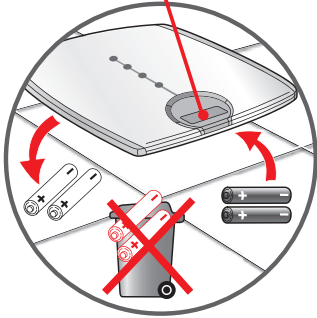
 	 	 
  <p>< MINI 10 Kg</p>	  <p>> MAX 160 Kg</p>	  <p>CHANGE BATTERY CHANGER LES PILES</p>

Precautions - Précautions





Her tartılda kilonuz otomatik olarak kaydedilir ve grafik üzerinde gösterilir. Grafik peş peşe 7 tartılmaya kadar gösterge yapabilir.

7. tartılmanın üzerinde, her yeni ölçüm hafızaya kaydedilir ve gösterilir ve en eski ölçüm otomatik olarak silinir.

Grafiğin köşesinde bir derecelendirme görülür ve otomatik olarak sizin ağırlık eğrinize uyarlanır. Örneğin: 100 g'lık basamaklarla 1 kg.

«VISIO CONTROL» Işıklı gösterge

Her tartılda, son 7 tartılmadaki ağırlığınızdaki değişimler ışıklı bir gösterge ile size bildirilir:

Son 7 tartılmamdaki kilo kaybı.



Son 7 tartılmamdaki kilo artışı.



Son 7 tartılmamdaki kilonun sabitliği.



VISIO CONTROL ışıklı göstergesinin ikinci tartılmadan sonra işlemeye başladığının not edilmesi gereklidir.

Ağırlığınızdaki değişiklikler

VISIO CONTROL ışıklı göstergelerinin ardından (yeşil, pembe veya turuncu), cihaz son 7 tartılmanızdaki ortalama kilo kaybı veya artışını otomatik olarak « rakamla » gösterir.

Örnekler:



Son 7 tartılma üzerinde ortalama -1,2 kg kilo kaybı.

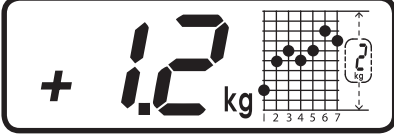

Son 7 tartılma üzerinde ortalama +1,2 kg kilo artışı.



Son 7 tartılma üzerinde sabitlik.

Ağırlığınızdaki değişikliklerin size ikinci tartılmadan itibaren verileceğini not ediniz.

Bir hafızayı boşaltmak

Tanınmak için kişisel tartınızın üzerine çıkınız: hafıza numaranız ile birlikte ağırlığınız ekranda belirecektir.

Tartının üzerinden inin ve birkaç saniye bekleyin.

Ardından **CLR** ibaresi belirene kadar ilgili hafıza tuşunuz üzerine basın.



Çevre korumasına katılalım!

- Cihazınız birçok değerlendirilebilir veya geri dönüştürülebilir malzemeler içermektedir.
- Cihazınızı işlenmesi için bir toplama noktasına veya toplama noktası yoksa yetkili servis merkezine bırakınız.

De forskellige tegninger er udelukkende beregnet til at illustrere badevægtens egenskaber og svarer ikke nøjagtigt til virkeligheden.

TEFAL SAS forbeholder sig ret til på et vilkårligt tidspunkt og i kundens interesse at ændre produktets egenskaber eller komponenter.

Beskrivelse

1. Display:
2. Angivelse i kg
3. Grafik med de sidste 7 vejninger
4. Grafikkens måleangivelse (mindst 1 kg)
5. Kontrollampe for tendens til vægttab
6. Kontrollampe for tendens til stabil vægt
7. Kontrollampe for tendens til vægtforøgelse
8. Fire personlige hukommelsestaster.

Gode råd til brug

For at blive fuldt ud tilfreds med badevægten er det strengt nødvendigt at bruge den under følgende forhold: Vejningen skal altid foretages under samme forhold, helst en gang om ugen om morgenen for at udelukke vægtsvingninger i løbet af dagen på grund af spisning, fordøjelse eller fysisk aktivitet.

Badevægtens virkemåde

Automatisk genkendelse

Badevægten har et system med automatisk genkendelse af brugeren.

Ved 1. vejning skal man vælge nummer på hukommelse - **fig. 4**.

Under de efterfølgende vejninger genkender badevægten automatisk brugeren - **fig. 9**.

I det tilfælde hvor 2 brugere har næsten samme vægt eller forskellen mellem en brugers vejninger er unormal høj, vil badevægten, hvis der er tvivl, tilbyde den nærmeste hukommelse eller **MEM** vil blinke. Tryk i så fald på den valgte hukommelsestast.

Vigtigt: Når batterierne skiftes ud, slettes de registrerede informationer i hukommelserne.

DK



Ved hver vejning indlæses vægten automatisk i hukommelsen og vises i grafikken. Grafikken kan vise op til 7 efterfølgende vejninger. Efter den 7. vejning bliver hver ny vejning indlæst og vist, hvorimod den ældste vejning slettes automatisk.

En måleangivelse vises ved siden af grafikken og den tilpasser sig automatisk efter vægtkurvens udvikling. F.eks.: 1 kg med trin på 100 g.

”VISIO CONTROL” kontrollamper

Ved hver vejning vises tendensen for den nuværende vægts udvikling i forhold til de sidste 7 vejninger med en kontrollampe:

vægttab over de 7 sidste vejninger.



vægtforøgelse over de 7 sidste vejninger.



stabil vægt over de 7 sidste vejninger.



Bemærk at VISIO CONTROL kontrollampen først fungerer efter den anden vejning.

Tendens for vægtens udvikling

Efter visning af VISIO CONTROL kontrollampen (grøn, rosa eller orange), viser apparatet automatisk gennemsnitligt vægttab eller vægtforøgelse i løbet af de sidste 7 vejninger «i tal».

Eksempler:

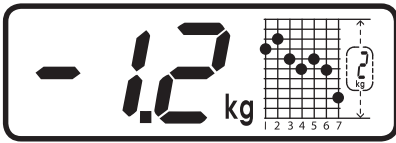

gennemsnitligt vægttab på -1,2 kg over de 7 sidste vejninger.



gennemsnitlig vægtforøgelse på +1,2 kg over de 7 sidste vejninger.



stabil vægt over de 7 sidste vejninger.

Bemærk at tendensen for vægtens udvikling først vises efter den anden vejning.

Tøm en hukommelse

Stå op på badevægten for at blive genkendt: Vægten vises sammen med hukommelsens nummer.

Stå af badevægten og vent i nogle sekunder.

Tryk dernæst på den tilsvarende hukommelsestast indtil visning af **CLr**.

DK



Vi skal alle være med til at beskytte miljøet!

- Apparatet indeholder mange materialer, der kan genvindes eller genbruges.
- Bring det til et specialiseret indsamlingssted for genbrug eller et autoriseret serviceværksted, når det ikke skal bruges mere.

De olika bilderna är endast avsedda att visa personvågens egenskaper och är inte en exakt avbildning av verkligheten.

TEFAL SAS förbehåller sig rätten att göra ändringar av produktens egenskaper eller komponenter, i konsumentens intresse.

Beskrivning

1. Display:
2. Indikation i kg
3. Viktdiagram för de 7 senaste vägningarna
4. Viktdiagrammets gradering (minimum 1 kg)
5. Kontrollampa tendens viktnergång
6. Kontrollampa tendens konstant vikt
7. Kontrollampa tendens viktuppgång
8. Fyra personliga minnesknappar.

Användning

För att få ut mesta möjliga av apparaten, är det viktigt att den används enligt följande: väg dig alltid under samma förhållanden, lämpligen en gång i veckan, när du vaknar, för att inte ta med i beräkning skiftningar i vikten under dagen, orsakade av måltider, matsmältning eller träning.

Personvågens funktioner

Automatisk igenkänning

Personvågen är utrustad med ett system för automatisk igenkänning av användaren.

Vid den 1:a vägningen, välj ditt minnesnummer - **fig. 4**.

Vid följande vägningar, automatisk igenkänning - **fig. 9**.

I de fall då 2 användare har nästan samma vikt eller om viktskillnaden är onormalt stor, vid oklarhet föreslår personvågen minnet som ligger närmast eller så blinkar **MEM**. I så fall, tryck på vald minnesknapp.

Observera, vid byte av batterier, raderas informationerna som är sparade i minnet.

Viktdiagram



Vid varje vägning sparas din vikt automatiskt och visas på viktdiagrammet. Viktdiagrammet kan visa upp till 7 successiva vägningar.

Efter den 7:e vägningen, sparas och visas varje ny vägning samtidigt som den äldste automatiskt raderas.

En gradering visas vid sidan av viktdiagrammet och anpassas automatiskt efter din viktändring. Exempel: 1 kg med graderingar på 100 g.

Kontrollampa «VISIO CONTROL»

Vid varje vägning, visar en kontrollampa tendensen för hur din vikt ändrats de 7 senaste vägningarna:

viktnergång de 7 senaste vägningarna.



viktuppgång de 7 senaste vägningarna.



konstant vikt de 7 senaste vägningarna.



Notera att kontrollampan VISIO CONTROL fungerar efter den andra vägningen.

Tendensen för din viktändring

Efter indikationen av kontrolllampan VISIO CONTROL (grönt, rosa eller orange), visar apparaten automatiskt "i siffror" din genomsnittliga viktnergång eller viktuppgång de 7 senaste vägningarna.

Exempel:

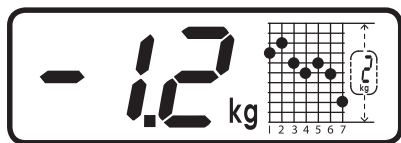

genomsnittlig viktnergång -1,2 kg de 7 senaste vägningarna.



genomsnittlig viktuppgång +1,2 kg de 7 senaste vägningarna.



konstant vikt de 7 senaste vägningarna.

Notera att tendensen för din viktändring visas efter den andra vägningen.

Radera ett minne

Ställ dig på personvågen för igenkänning: din vikt visas samt ditt minnesnummer.

Gå av vågen och vänta några sekunder.

Tryck därefter på din minnesknapp ända tills indikationen **CLR** visas.



Skydda miljön!

- Din apparat innehåller värdefulla material som kan återanvändas eller återvinnas.
- Lämna den på en återvinningsstation eller på en godkänd serviceverkstad.

Kuvat esittelevät ainoastaan henkilövaaka'an ominaisuuksia, eivätkä välttämättä vastaa todellisuutta.

TEFAL SAS varaa itselleen oikeuden muuttaa kuluttajan etua silmälläpitäen milloin tahansa tuotteen ominaisuuksia tai sen osia.

Kuvaus

1. Näyttöruutu :
2. Paino - kg
3. Painon graafinen esitys - 7 viimeistä punnituskertaa
4. Painoasteikko (minimi 1 kg)
5. Valaistu näyttö painon pudotuksesta
6. Valaistu näyttö painon vakiona pysymisestä
7. Valaistu näyttö painon lisäyksestä
8. Neljä henkilökohtaista muistinäppäintä.

Käyttöohjeet

Jotta laitteesi toimisi täysin tyydyttävästi, sitä on ehdottomasti käytettävä seuraavasti : punnitus on aina suoritettava samoissa olosuhteissa, mieluummin kerran viikossa aamulla herätessä, jotta päivän aikana tapahtuva aterioihin, ruuansulatukseen tai liikuntaan liittyvä painon vaihtelu ei vaikuta tulokseen.

Miten henkilövaaka toimii

Automaattinen tunnistus

Vaaka tunnistaa automaattisesti käyttäjän.

Valitse ensimmäisellä punnituskerralla oma muistinumerosi - **fig. 4**.

Seuraavilla punnituserroilla vaaka tunnistaa sinut automaattisesti - **fig. 9**.

Jos kahden käyttäjän paino on lähellä toisiaan tai jos painosi vaihtelee huomattavasti, eikä käyttäjästä voi olla varma, vaaka ehdottaa lähintä muistinumeroa tai **MEM** vilkkuu. Paina tässä tapauksessa valitsemaasi muistinumeroa.

Huom ! Paristojen vaihdossa tallennetut tiedot poistuvat laitteen muistista.

Painon graafinen esitys



Jokaisella punnituskerralla painosi tallentuu automaattisesti muistiin ja tulee näytölle graafisena esityksenä. Se pystyy näyttämään jopa 7 peräkkäisen punnituskerran tulokset.

7:n punnituskerran jälkeen jokainen uusi arvo tallentuu muistiin ja vanhin painoarvoista poistuu automaattisesti.

Graafisen esityksen vieressä näkyy asteikko, joka mukautuu automaattisesti painokäyräsi kehitykseen. Esimerkki : 1 kg ja asteikko 100 g välein.

Valaistu näyttö «VISIO CONTROL»

Jokaisella punnituskerralla valaistu näyttö ilmoittaa painosi kehityksen 7 viimeisen punnituskerran aikana:

painon pudotus 7 viimeisen punnituskerran aikana.



painon lisäys 7 viimeisen punnituskerran aikana.

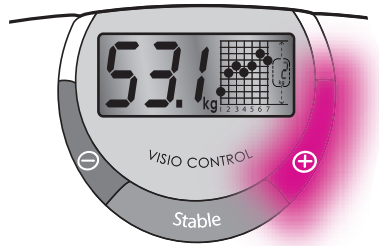

paino vakio 7 viimeisen punnituskerran aikana.



Huom.! Valaistu VISIO CONTROL-näyttö toimii toisesta punnituskerrasta alkaen.

Painon kehitys

Valaistu VISIO CONTROL-näyttö (vihreä, vaaleanpunainen tai oranssi) osoittaa automaattisesti «numeroin» painon keskimääräisen pudotuksen tai lisäyksen 7 viimeisen punnituskerran aikana.

Esimerkkejä:



painon keskimääräinen pudotus -1,2 kg 7 viimeisen punnituskerran aikana.



painon keskimääräinen lisäys + 1,2 kg viimeisen punnituskerran aikana.



paino vakio 7 viimeisen punnituskerran aikana.

Huom.! Valaistu VISIO CONTROL-näyttö toimii toisesta punnituskerrasta alkaen.

Muistin tyhjennys

Astu vaa'alle, jotta se tunnistaisi käyttäjänsä: painosi ilmestyy näytölle, samoin muistinumerosi.

Astu pois vaa'alta ja odota muutama sekunti.

Paina sitten vastaavaa muistinäppäintä kunnes näytölle ilmestyy **CLr**.



Osallistummehan ympäristön suojeluun !

- Laitteessanne on useita hyödynnettäviä tai kierrätettäviä materiaaleja.
- Vie käytöstä poistettu laite keräyspisteeseen, tai ellei sellaista ole, asianmukaiseen huoltopalveluun jälleenkäsittelyä varten.

De forskjellige figurene har kun som formål å illustrere vektens egenskaper og gjengir ikke et nøyaktig bilde av virkeligheten.

Selskapet TEFAL forbeholder seg retten til å endre, til enhver tid og i forbrukerens interesse, produktets egenskaper og bestanddeler.

Beskrivelse

1. Display:
2. Anvisning i kg
3. Graf med de 7 siste veiingene
4. Graduering av grafen (minimum 1 kg)
5. Lysindikator som viser tendens til vekttap
6. Lysindikator som viser tendens til stabil vekt
7. Lysindikator som viser tendens til vektøkning
8. Fire personlige minnetaster.

Bruksanvisning

Slik at du blir helt fornøyd med dette apparatet, gjelder følgende betingelser: Veiingen skal alltid gjøres under samme omstendigheter, fortrinnsvis én gang i uken når du står opp, ellers tar personvekten i betraktning vektsvingninger som oppstår i løpet av dagen og som er tilknyttet matinntak, fordøyelse eller fysisk aktivitet.

Hvordan personvekten fungerer

Automatisk gjenkjennelse

Personvekten er utstyrt med et system som automatisk gjenkjenner brukeren.

Første gang du veier deg, velger du ditt minnenummer - **fig. 4**.

De neste gangene du veier deg, gjenkjennes du automatisk av personvekten - **fig. 9**.

I tilfelle 2 brukere har nesten lik vekt eller hvis ditt vektavvik er unormalt stort, foreslår personvekten det nærmeste minnet eller **MEM** blinker. Trykk på den valgte minnetasten.

NB! Når batteriene skiftes ut, slettes opplysningene registrert i minnene.



Hver gang du veier deg, registreres vekten din automatisk og vises på grafen. Grafen kan vise inntil 7 etterfølgende veiinger.

Utover den sjuende gangen du veier deg, lagres hver nye måling i minnet, mens den eldste slettes automatisk.

En graduering vises på siden av grafen og tilpasses automatisk til din vektutviklingskurve. Eksempel: 1 kg med trinn på 100 g.

Lysindikator «VISIO CONTROL»

Hver gang du veier deg tennes lysindikatoren og angir utviklingstendensen i vekten ved de 7 siste veiingene:

vekttap ved de 7 siste veiingene.



vektøkning ved de 7 siste veiingene.



stabil vekt ved de 7 siste veiingene.



Det presiseres at lysindikatoren VISIO CONTROL fungerer fra og med andre veiing.

Din vektutviklingstendens

Etter VISIO CONTROL-signalet (grønt, rosa eller oransje), viser apparatet automatisk den gjennomsnittlige vektutviklingen ”i tall” for de 7 siste veiingene.

Eksempler:

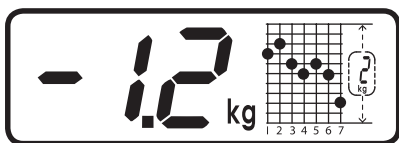

gjennomsnittlig vekttap på -1,2 kg for de 7 siste veiingene.

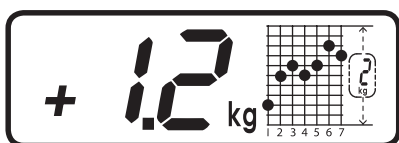

gjennomsnittlig vektøkning på +1,2 kg for de 7 siste veiingene.



stabil vekt ved de 7 siste veiingene.

Det presiseres at utviklingstendensen til din vekt er gitt fra og med andre veiing.

Tømme et minne

Stå på personvekten for å bli gjenkjent: din vekt og ditt minnenummer vises.

Gå av vekten og vent noen sekunder.

Trykk deretter på din tilsvarende minnetast inntil **ELr** vises på displayet.



Ta del i miljøvern!

- Maskinen inneholder mange gjenvinnbare og resirkulerbare materialer.
- Ta den med til et oppsamlingssted eller av mangel på dette til et godkjent servicesenter slik at avfallet kan behandles.

F	p. 2 + 6	Service consommateurs & commande accessoires tél. 0 810 77 47 74 - www.tefal.fr
NL	p. 2 + 8	+ 31 318 58 24 24 - www.tefal.nl
D	p. 2 + 10	+ 49 212 387 400 - www.tefal.de
I	p. 2 + 12	+ 39 199 20 73 54 - www.tefal.it
GB	p. 2 + 14	Consumer Service & Accessories ordering tel. 44 845 725 85 88 - www.tefal.co.uk
E	p. 2 + 16	+ 34 902 312 400 - www.tefal.es
P	p. 2 + 18	Clube Consumidor + 351 808 284 735 - www.tefal.pt
GR	p. 2 + 20	+ 30 801 11 97 101 210 -6371251 - www.tefal.com
TR	p. 2 + 22	
DK	p. 2 + 24	+ 45 4466 31 55 - www.tefal.dk
S	p. 2 + 26	Kundservice + 46 8 594 213 30 - www.tefal.se
FIN	p. 2+ 28	Asiakaspalvelu + 358 962 29 420 - www.tefal.fi
N	p. 2 + 30	Kundeservice & bestilling av reservedeler + 46 815 09 567 - www.tefal.no

Tefal
www.tefal.com