

Tefal

TENDANCY

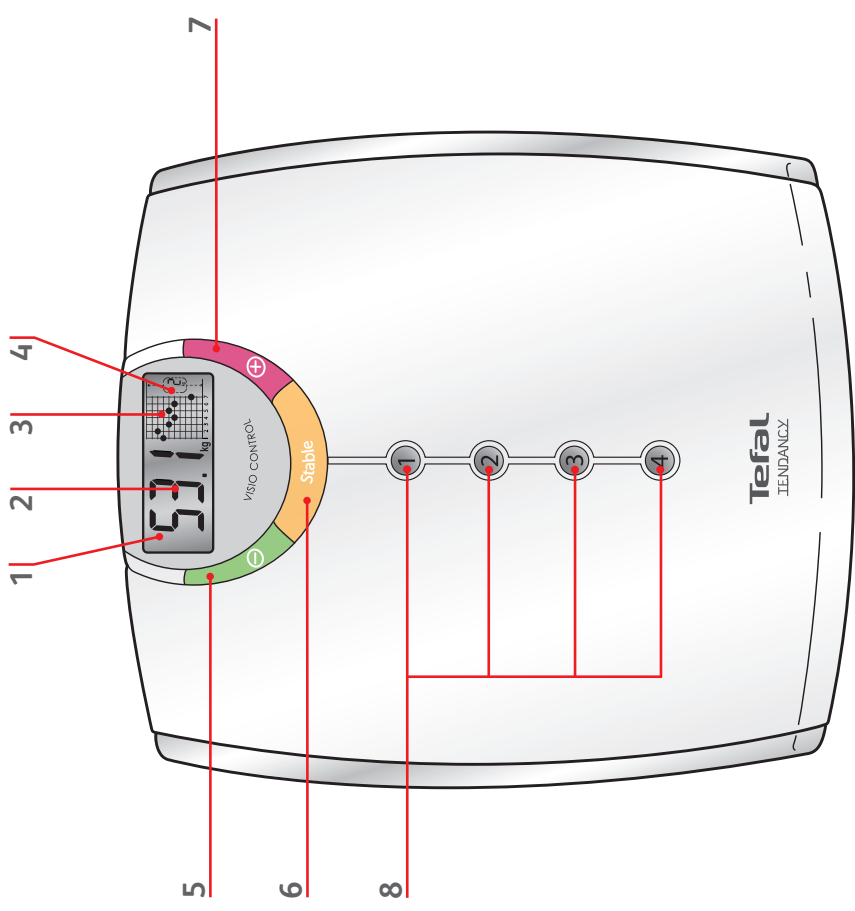

F NL D I GB E P GR TR DK S FIN N



1st use - 1^{re} utilisation

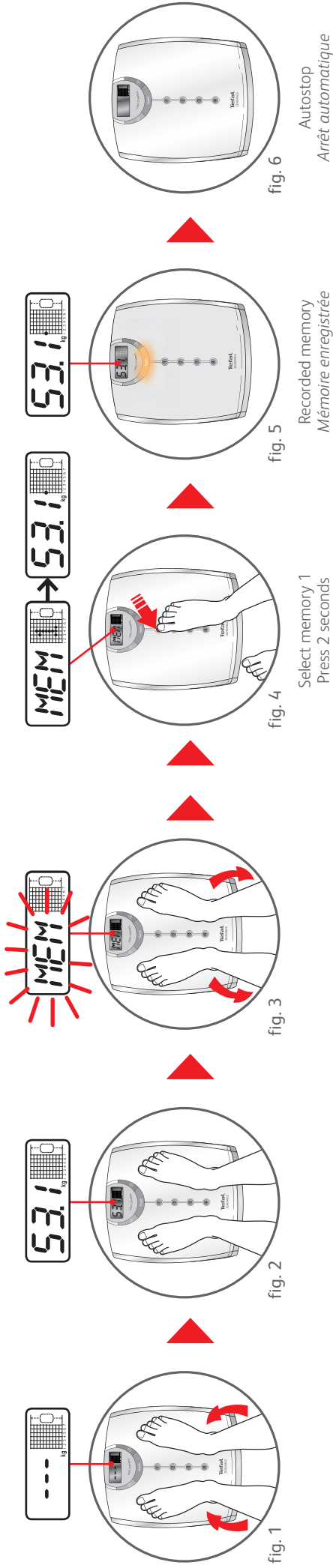







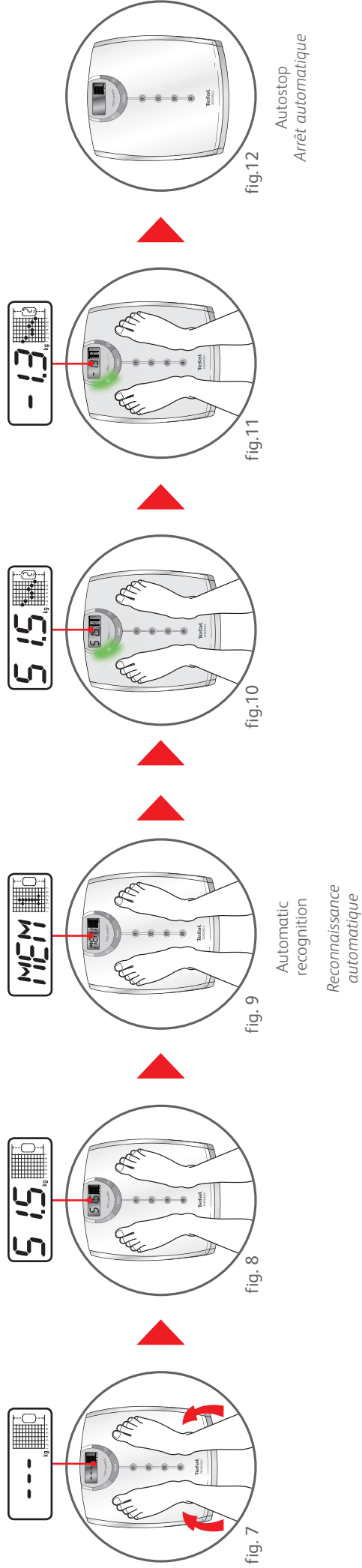



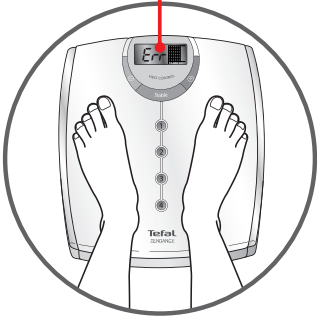

Recorded memory
Mémoire enregistrée

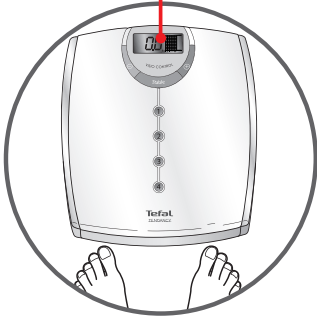
Select memory 1
Press 2 seconds
Choix de la mémoire 1
Appuyer 2 secondes

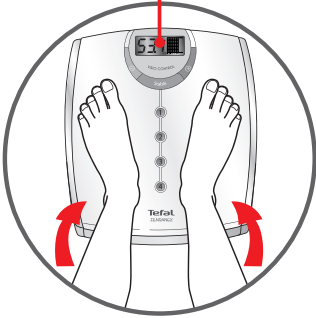
Next use(s). Example : 7th use - Utilisation(s) suivante(s). Exemple : 7^e utilisation

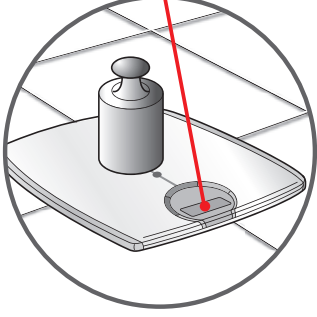

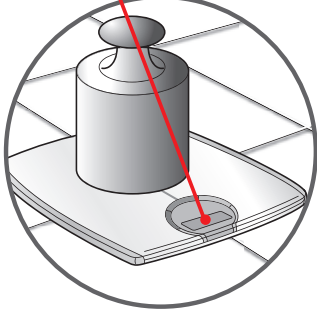
Specific messages - Messages spécifiques

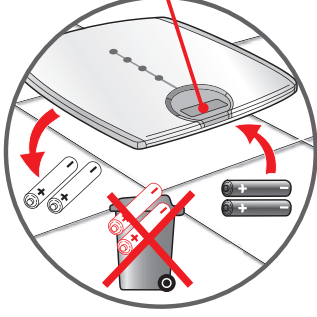
 	 	 	 
  <p>< MINI 10 Kg</p>	 = STOP  <p>> MAX 160 Kg</p>	  <p>CHANGE BATTERY CHANGER LES PILES</p>	

Precautions - Précautions



Les différents dessins sont destinés uniquement à illustrer les caractéristiques de votre pèse-personne et ne sont pas le reflet strict de la réalité.

La Société TEFAL SAS se réserve le droit de modifier à tout moment, dans l'intérêt du consommateur, caractéristiques ou composants du produit.

Description

1. Ecran d'affichage :
2. Indication en kg
3. Graphique des 7 dernières pesées
4. Graduation du graphique (minimum 1 kg)
5. Indicateur lumineux de tendance à la perte de poids
6. Indicateur lumineux de tendance à la stabilité de poids
7. Indicateur lumineux de tendance à la prise de poids
8. Quatre touches mémoires personnelles.

Conseils d'utilisation

Pour que cet appareil vous donne entière satisfaction, il est indispensable de l'utiliser dans les conditions suivantes : la pesée doit toujours être faite dans les mêmes conditions, de préférence une fois par semaine au réveil pour ne pas prendre en compte les fluctuations de poids en cours de journée, liées à l'alimentation, la digestion ou l'activité physique.

Fonctionnement du pèse-personne

La reconnaissance automatique

Votre pèse-personne est doté d'un système de reconnaissance automatique de l'utilisateur.

A la 1^{re} pesée, vous devez choisir votre numéro de mémoire - **fig. 4**.

Lors des pesées suivantes, vous êtes automatiquement reconnu par le pèse-personne - **fig. 9**.

Dans le cas où 2 utilisateurs ont des poids proches ou si votre écart de poids est anormalement important, dans le doute, le pèse-personne propose la mémoire la plus proche ou **MEM** clignote. Dans ce cas, appuyer sur la touche mémoire choisie.

Attention, au changement de piles, les informations enregistrées dans les mémoires sont perdues.

Le graphique



A chaque pesée, votre poids est enregistré automatiquement et s'affiche sur le graphique. Le graphique peut afficher jusqu'à 7 pesées successives. Au-delà de la 7^e pesée, chaque nouvelle mesure est mémorisée et affichée, tandis que la plus ancienne est effacée automatiquement.

Une graduation apparaît sur le côté du graphique et s'adapte automatiquement à votre courbe d'évolution de poids. Exemple : 1 kg avec des échelons de 100 g.

L'indicateur lumineux «VISIO CONTROL»

F

A chaque pesée, la tendance d'évolution de votre poids sur vos 7 dernières pesées vous est donnée par une indication lumineuse :

perte de poids sur mes 7 dernières pesées.



prise de poids sur mes 7 dernières pesées.



poids stable sur mes 7 dernières pesées.



A noter que l'indicateur lumineux VISIO CONTROL fonctionne à partir de la deuxième pesée.

La tendance d'évolution de votre poids

Suite à l'indication lumineuse de VISIO CONTROL (vert, rose ou orange), l'appareil affiche automatiquement «en chiffres» la perte ou prise de poids moyenne sur vos 7 dernières pesées.

Exemples :

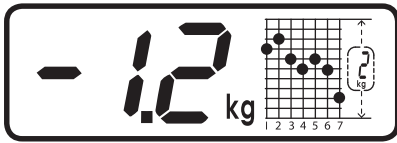

perte de poids moyenne de -1,2 kg sur les 7 dernières pesées.



prise de poids moyenne de +1,2 kg sur les 7 dernières pesées.



poids stable sur les 7 dernières pesées.

A noter que la tendance d'évolution de votre poids vous est donnée à partir de la deuxième pesée.

Vider une mémoire

Monter sur le pèse-personne pour être reconnu : votre poids s'affiche ainsi que votre numéro de mémoire.

Descendez du plateau et attendez quelques secondes.

Puis presser sur votre touche mémoire correspondante jusqu'à ce que l'indication **CLr** s'affiche.



Participons à la protection de l'environnement !

- Votre appareil contient de nombreux matériaux valorisables ou recyclables.
- Confiez celui-ci dans un point de collecte ou à défaut dans un centre service agréé pour que son traitement soit effectué.

De verschillende tekeningen zijn uitsluitend bedoeld ter illustratie van de kenmerken van uw personenweegschaal en zijn geen exacte weergave van de werkelijkheid.

De firma TEFAL behoudt zich het recht voor op ieder moment de eigenschappen of onderdelen van het product te wijzigen in het belang van de consument.

Beschrijving

1. Display:
2. Aanduiding in kg
3. Grafiek van de 7 laatste weegbeurten
4. Schaalverdeling van de grafiek (minimaal 1 kg)
5. Controlelampje voor aanduiding van de verliestendens
6. Controlelampje voor aanduiding van de stabiele tendens
7. Controlelampje voor aanduiding van de toenametendens
8. Vier persoonlijke geheugentoetsen.

NL

Gebruiksadviezen

Om volledig tevreden te zijn over het apparaat, dient u het in de volgende omstandigheden te gebruiken: het wegen moet altijd plaatsvinden volgens dezelfde voorwaarden, bij voorkeur één keer per week bij het opstaan, om geen rekening te hoeven houden met gewichtsverschillen die zich tijdens de dag kunnen voordoen als gevolg van het innemen van voedsel, de spijsvertering of lichamelijke activiteiten.

Werking van de personenweegschaal

De automatische herkenning

Uw personenweegschaal is voorzien van een systeem dat de gebruiker automatisch herkent.

Bij de 1e weegbeurt moet u uw geheugennummer kiezen - **fig. 4**.

Bij de volgende weegbeurten wordt u automatisch herkend door de personenweegschaal - **fig. 9**.

Indien 2 gebruikers praktisch hetzelfde gewicht hebben of uw gewichtsverschil zeer groot is, stelt de personenweegschaal in geval van twijfel het dichtst in de buurt komende geheugen of **MEM** knippert. Druk in dit geval op de gekozen geheugentoets.

Let op, bij het vervangen van de batterijen worden de in de geheugens geregistreeerde gegevens gewist.



Bij iedere weegbeurt wordt uw gewicht automatisch geregistreerd en wordt de grafiek weergegeven. De grafiek kan max. 7 achtereenvolgende weegbeurten weergeven.

Na de 7e weegbeurt wordt iedere nieuwe weegbeurt in het geheugen opgeslagen en weergegeven, terwijl de oudste automatisch gewist wordt.

Er verschijnt een graadverdeling aan de zijde van de grafiek die zich automatisch aanpast aan de ontwikkelingscurve van uw gewicht. Voorbeeld: 1 kg met trappen van 100 g.

Het controlelampje «VISIO CONTROL»

Bij iedere weegbeurt geeft een controlelampje u de ontwikkelingstendens van uw gewicht over de laatste 7 weegbeurten:

gewichtsverlies over mijn laatste 7 weegbeurten.



gewichtstoename over mijn laatste 7 weegbeurten.



stabiel gewicht over mijn laatste 7 weegbeurten.



Denk er aan dat het controlelampje VISIO CONTROL vanaf de tweede weegbeurt werkt.

De ontwikkelingstendens van uw gewicht

Nadat het controlelampje van VISIO CONTROL gebrand heeft (groen, roze of oranje), geeft het apparaat automatisch «in cijfers» het gemiddelde van het gewichtsverlies of de gewichtstoename over uw laatste 7 weegbeurten aan.

Voorbeelden:



gemiddeld gewichtsverlies van -1,2 kg over de laatste 7 weegbeurten.



gemiddelde gewichtstoename van +1,2 kg over de laatste 7 weegbeurten.



stabiel gewicht over de laatste 7 weegbeurten.

Denk er aan dat de ontwikkelingstendens van uw gewicht pas vanaf de tweede weegbeurt gegeven wordt.

Een geheugen wissen

Ga op de personenweegschaal staan om herkend te worden: uw gewicht en uw geheugennummer worden weergegeven.

Stap van de plaat af en wacht enkele seconden.

Druk vervolgens op de bij u horende geheugenknop totdat de aanduiding

 wordt weergegeven.



Wees vriendelijk voor het milieu!

- Uw apparaat bevat talrijke materialen die hergebruikt of gerecycleerd kunnen worden.
- Breng het naar een verzamelpunt of anders naar een erkend servicecentrum voor de juiste verwerking hiervan.

Die verschiedenen Zeichnungen sind lediglich eine Darstellung der Eigenschaften Ihrer Personenwaage und entsprechen nicht unbedingt genau der Realität.

Die Firma TEFAL SAS behält sich das Recht vor, die Eigenschaften und Komponenten des Produkts jederzeit zum Vorteil der Verbraucher zu verändern.

Beschreibung

1. Display;
2. Anzeige in kg
3. Grafik der 7 letzten Gewichtskontrollen
4. Graduierung der Grafik (Minimum 1 kg)
5. Leuchtanzeige für die Tendenz Gewichtsverlust
6. Leuchtanzeige für die Tendenz stabiles Gewicht
7. Leuchtanzeige für die Tendenz Gewichtszunahme
8. Vier persönliche Speichertasten.

Betriebsanweisung

Um zufrieden stellend zu funktionieren, muss das Gerät unbedingt unter folgenden Bedingungen benutzt werden: Das Wiegen muss stets unter denselben Bedingungen erfolgen, vorzugsweise einmal pro Woche nach dem Aufstehen, um zu vermeiden, dass die im Lauf des Tages auftretenden, auf die Ernährung, die Verdauung und die körperliche Aktivität zurückzuführenden Gewichtsschwankungen das Ergebnis beeinflussen.

Funktionsweise der Personenwaage

Die automatische Erkennung

Ihre Personenwaage ist mit einer Einrichtung zur automatischen Erkennung des Benutzers ausgestattet.

Wählen Sie bei der ersten Gewichtskontrolle eine Speichernummer - **fig. 4**.

Bei den folgenden Gewichtskontrollen werden Sie automatisch von der Personenwaage erkannt - **fig. 9**.

Wenn zwei Benutzer fast das gleiche Gewicht haben oder der Gewichtsunterschied zwischen zwei Gewichtskontrollen ungewöhnlich groß ist, zeigt die Personenwaage das am nächsten gelegene Gewicht an oder die Anzeige **MEM** beginnt zu blinken. Drücken Sie in diesem Fall die entsprechende Speichertaste.

Achtung, beim Austauschen der Batterien werden alle Speicher gelöscht.



Ihr Gewicht wird bei den Gewichtskontrollen automatisch gespeichert und auf der Grafik angezeigt. Auf der Grafik können bis zu 7 aufeinander folgende Gewichtskontrollen angezeigt werden.

Ab der 7. Gewichtskontrolle wird das jeweils neue Gewicht gespeichert und angezeigt und das älteste gespeicherte Gewicht wird automatisch gelöscht.

An der Seite der Grafik erscheint eine Graduierung, die sich automatisch an Ihre Gewichtskurve anpasst. Beispiel: 1 kg in 100 g – Schritten.

Die "VISIO CONTROL" Leuchtanzeige

Bei jeder Gewichtskontrolle wird mit einer Leuchtanzeige die Entwicklungstendenz Ihres Gewichts in Bezug auf die 7 letzten Gewichtskontrollen angezeigt:

Gewichtsverlust im Laufe der letzten 7 Gewichtskontrollen.



Gewichtszunahme im Laufe der letzten 7 Gewichtskontrollen.



Stabiles Gewicht bei den letzten 7 Gewichtskontrollen.



Die VISIO CONTROL Leuchtanzeige ist erst ab der zweiten Gewichtskontrolle verfügbar.

Die Entwicklungstendenz Ihres Gewichts

Nach der VISIO CONTROL Leuchtanzeige (grün, rosa oder orange) zeigt das Gerät automatisch die Gewichtszu- oder abnahme im Laufe der letzten 7 Gewichtskontrollen in Zahlen an.

Beispiele:

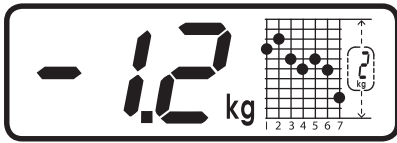

durchschnittlicher Gewichtsverlust von -1,2 kg im Laufe der letzten 7 Gewichtskontrollen.



durchschnittliche Gewichtszunahme von +1,2 kg im Laufe der letzten 7 Gewichtskontrollen.



stabiles Gewicht bei den letzten 7 Gewichtskontrollen.

Die Entwicklungstendenz Ihres Gewichts ist erst ab der zweiten Gewichtskontrolle verfügbar.

Löschen eines Speichers

Steigen Sie auf die Personenwaage, um erkannt zu werden: Ihr Gewicht sowie Ihre Speichernummer werden angezeigt.

Steigen Sie von der Personenwaage herunter und warten Sie ein paar Sekunden.

Drücken Sie dann die entsprechende Speichertaste, bis die Anzeige **CLr** erscheint.



Denken Sie an den Schutz der Umwelt !

- Ihr Gerät enthält wertvolle Rohstoffe, die wieder verwertet werden können.
- Geben Sie Ihr Gerät deshalb bitte bei einer Sammelstelle Ihrer Stadt oder Gemeinde ab.

Le diverse figure sono destinate unicamente a illustrare le caratteristiche della bilancia e non rappresentano strettamente la realtà.

TEFAL si riserva il diritto di modificare in qualsiasi momento, nell'interesse del consumatore, le caratteristiche o i componenti del prodotto.

Descrizione

1. Display:
2. Indicazione kg
3. Grafico delle ultime 7 pesate
4. Graduazione grafico (min. 1 kg)
5. Indicazione luminosa tendenza perdita di peso
6. Indicazione luminosa tendenza peso stabile
7. Indicazione luminosa tendenza aumento di peso
8. Quattro tasti memorie personali.

Consigli d'utilizzo **I**

Affinché questo apparecchio possa soddisfare appieno le vostre esigenze, è necessario utilizzarlo nelle seguenti condizioni: La pesata deve avvenire sempre alle stesse condizioni, preferibilmente una volta a settimana il mattino, per escludere dal conteggio le normali fluttuazioni di peso che avvengono nel corso della giornata, legate ad alimentazione, digestione o attività fisica.

Funzionamento della bilancia

Il riconoscimento automatico

La bilancia è dotata di un sistema di riconoscimento automatico dell'utente.

Alla prima pesata dovete scegliere il vostro numero di memoria - **fig. 4**.

Alle pesate successive verrete riconosciuti automaticamente - **fig. 9**.

Nel caso in cui 2 utenti abbiano un peso simile o in caso di un'importante e anomala differenza di peso, la bilancia vi proporrà la memoria più simile o l'indicatore **MEM** lampeggerà. In questo caso premete il tasto di memoria scelto.

Attenzione: sostituendo le pile si perderanno tutte le informazioni memorizzate.



A ogni pesata, il vostro peso viene memorizzato automaticamente e visualizzato nel grafico. Il grafico può visualizzare fino a 7 pesate successive.

Oltre la settima pesata, ogni nuova misura viene memorizzata e visualizzata, mentre la più vecchia viene cancellata automaticamente.

Una gradazione appare a lato del grafico e si adatta automaticamente alla vostra curva di evoluzione del peso. Esempio: 1 kg con scala di 100 g.

L'indicatore luminoso «VISIO CONTROL»

A ogni pesata, la tendenza di evoluzione del vostro peso rispetto alle ultime 7 pesate viene fornita da un'indicazione luminosa:

perdita di peso nelle ultime 7 pesate.



aumento di peso nelle ultime 7 pesate.



peso stabile nelle ultime 7 pesate.



NB: l'indicatore luminoso VISIO CONTROL funziona a partire dalla seconda pesata.

La tendenza dell'evoluzione del vostro peso

Dopo l'indicazione luminosa VISIO CONTROL (verde, rosa o arancio), l'apparecchio visualizza automaticamente «in cifre» l'evoluzione del vostro peso rispetto alle ultime 7 pesate.

Esempi:



perdita di peso media di 1,2 kg nelle ultime 7 pesate.



aumento di peso medio di 1,2 kg nelle ultime 7 pesate.



peso stabile nelle ultime 7 pesate.

NB: la tendenza di evoluzione del peso viene fornita a partire dalla seconda pesata.

I

Svuotare una memoria

Salite sulla bilancia per essere riconosciuti: vengono visualizzati peso e numero di memoria.

Scendete dalla bilancia e aspettate alcuni secondi.

Premete il vostro tasto memoria fino a che si visualizza l'indicazione **CLr**.



Partecipiamo alla tutela dell'ambiente!

- Il vostro apparecchio contiene numerosi materiali valorizzabili o riciclabili.
- Lasciatelo in un punto di raccolta oppure in un centro di assistenza affinché venga effettuato il trattamento più opportuno.

The different drawings are provided only to illustrate the characteristics of your scales and do not strictly reflect reality.

TEFAL SAS reserves the right to modify the characteristics or components of the product at any time, in the customer's interest.

Description

1. Display screen:
2. Indication in kg
3. Graph of the last 7 items weighed
4. Graduation of the graph (minimum 1 kg)
5. Indicator light showing a trend of losing weight
6. Indicator light showing a trend of maintaining weight
7. Indicator light showing a trend of gaining weight
8. Four personal memory buttons.

Recommendations for use

For this appliance to give you complete satisfaction, it must be used as follows: you must always weigh yourself under the same conditions, preferably once a week upon getting up in the morning so as not to take into account weight fluctuations during the day related to eating, digestion or physical activity.

Scales operation

Automatic recognition

Your scales are equipped with a system that automatically recognises the user.

The first time you weigh yourself, you must select your memory number - **fig. 4**.

Subsequently when you weigh yourself, the scales will recognise you automatically - **fig. 9**.

In the case of two people having a similar weight, or if there is an unusually major change in your weight, if in doubt the scales proposes the memory setting which is the closest or **MEM** flashes. In this case, press the memory button chosen.

Warning, when you change the batteries, the information saved in the memory is lost.

The graph



Every time that you weigh yourself, your weight is automatically stored and displayed on the graph. The graph can display up to seven different weighings.

After the seventh weighing, each new weighing is stored and displayed, the oldest weighing is automatically cleared each time.

A graduation appears on the side of the graph and automatically adapts to the curve of the change in your weight. Example: 1 kg in steps of 100 g.

“VISIO CONTROL” Indicator Lights

Every time that you weigh yourself, the trend change of your weight over the last 7 weighings is provided by an indicator light:

Loss of weight over the last 7 weighings.



Gain of weight over the last 7 weighings.



Weight stable over the last 7 weighings.



Note that the VISIO CONTROL indicator light only works after at least two weighings.

The trend change of your weight

Following the VISIO CONTROL indicator light (green, pink or orange), the scales automatically displays «in figures» the mean loss or gain in weight over your last 7 weighings.

Examples:

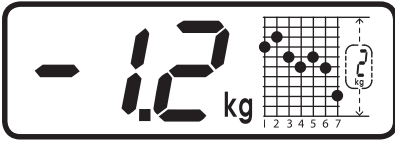

Mean loss of weight of -1.2 kg over the last 7 weighings.



Mean gain of weight of +1.2 kg over the last 7 weighings.



Weight stable over the last 7 weighings.

Note that the trend change is only provided after at least two weighings.

Emptying a memory

Stand on the scales so that you can be recognised: your weight is displayed as well as your memory number.

Step off the scales and wait for a few seconds.

Press your corresponding memory button until **CLr** is displayed.



Do your part to protect the environment!

- Your appliance contains valuable materials which can be recovered or recycled.
- Take it to a local civic waste collection point or, if there is none, an authorised service centre for processing.

Los diferentes dibujos están dirigidos exclusivamente a ilustrar las características de la báscula y no constituyen un fiel reflejo de la realidad.

La Sociedad TEFAL SAS se reserva el derecho de modificar en cualquier momento, en interés del consumidor, las características o los componentes del aparato.

Descripción

1. Pantalla de visualización:
2. Indicación en kg
3. Gráfico de las 7 últimas pesadas
4. Graduación del gráfico (mínimo 1 kg)
5. Indicador luminoso de tendencia a perder peso
6. Indicador luminoso de tendencia a estabilizar el peso
7. Indicador luminoso de tendencia a ganar peso
8. Cuatro botones de memorias personales.

Consejos de utilización

Para que este aparato le satisfaga completamente, es necesario utilizarlo en las siguientes condiciones: debe pesarse siempre en las mismas condiciones, preferentemente una vez a la semana al levantarse, para que no influyan las fluctuaciones de peso que se producen durante el día, relacionadas con la alimentación, la digestión o la actividad física..

E

Funcionamiento de la báscula

El reconocimiento automático

La báscula está provista de un sistema de reconocimiento automático del usuario.

En la 1ª pesada, debe elegir su número de memoria - **fig. 4**.

En las siguientes pesadas, la báscula le reconocerá automáticamente - **fig. 9**.

En el caso de que 2 usuarios tengan pesos aproximados o si la diferencia de peso es anormalmente importante, ante la duda la báscula ofrecerá la memoria más próxima o **MEM** parpadeará. En este caso, presione el botón memoria seleccionado.

Atención, al cambio de pilas, la información registrada en las memorias se pierde.



En cada pesada, el peso se registra automáticamente y se visualiza en el gráfico. El gráfico puede visualizar hasta 7 pesadas sucesivas. Más allá de la 7ª pesada, cada nueva medida se memoriza y se visualiza, mientras que la más antigua se borra automáticamente.

Una graduación aparecerá al lado del gráfico y se adaptará automáticamente a su curva de evolución de peso. Ejemplo: 1 kg con escalones de 100 g.

El indicador luminoso «VISIO CONTROL»

En cada pesada, se le informará de la tendencia de evolución de su peso, durante las 7 últimas pesadas, mediante una indicación luminosa:

pérdida de peso durante las 7 últimas pesadas.



ganancia de peso durante las 7 últimas pesadas.



peso estable durante las 7 últimas pesadas.



Hay que apuntar, que el indicador luminoso VISIO CONTROL funciona a partir de la segunda pesada.

La tendencia de evolución de su peso

Tras la indicación luminosa de VISIO CONTROL (verde, rosa o naranja), el aparato visualiza automáticamente «en cifras» la pérdida o ganancia media de peso durante las 7 últimas pesadas.

Ejemplos:



pérdida media de peso de -1,2 kg durante las 7 últimas pesadas.



ganancia media de peso de +1,2 kg durante las 7 últimas pesadas.



peso estable durante las 7 últimas pesadas.

Hay que apuntar, que se le informa de la tendencia de evolución de su peso a partir de la segunda pesada.

Vaciar una memoria

Subir a la báscula para ser reconocido: aparecerá su peso y su número de memoria.

Baje de la plataforma y espere unos segundos.

A continuación, presione su botón de memoria correspondiente hasta que aparezca la indicación **CLr**.

E



¡Participemos en la protección del medio ambiente!

- El aparato contiene numerosos materiales valorizables o reciclables.
- Llévelo a un punto de recogida o en su defecto a un servicio técnico autorizado para que realice su tratamiento.

Os diferentes desenhos destinam-se apenas a ilustrar as características da sua balança, não reflectindo de forma exacta a realidade.

A TEFAL reserva-se o direito de alterar, em qualquer altura, no interesse do consumidor, as características ou componentes do produto.

Descrição

1. Ecrã de visualização:
2. Indicação em kg
3. Gráfico dos 7 últimos pesos
4. Graduação do gráfico (mínimo de 1 kg)
5. Indicador luminoso de tendência para a perda de peso
6. Indicador luminoso de tendência para a estabilidade de peso
7. Indicador luminoso de tendência para o aumento de peso
8. Quatro botões de memória pessoais.

Conselhos de utilização

Para ficar totalmente satisfeito com este aparelho, é fundamental utilizá-lo nas seguintes condições: tem de se pesar sempre nas mesmas condições, de preferência uma vez por semana ao acordar, de modo a não serem tomadas em linha de conta as flutuações do peso ao longo do dia ligadas à alimentação, digestão ou actividade física.

Funcionamento da balança

O reconhecimento automático

A sua balança está equipada com um sistema de reconhecimento automático do utilizador.

Aquando da 1.^a pesagem, escolha o seu número de memória - **fig. 4**.

Das vezes seguintes que se pesar, será reconhecido automaticamente pela balança - **fig. 9**.

Nos casos em que 2 utilizadores possuam pesos aproximados ou em que o seu desvio do peso seja anormalmente grande, a balança, na dúvida, apresenta a memória mais próxima ou a indicação **MEM** pisca. Neste caso, prima o botão de memória escolhido.

Atenção: aquando da substituição das pilhas, perdem-se as informações guardadas nas memórias.

O gráfico



Sempre que se pesa, o peso é registado automaticamente e apresentado no gráfico. Este último pode apresentar um máximo de 7 pesagens sucessivas. Depois da 7.^a pesagem, cada peso novo é memorizado e exibido enquanto o peso mais antigo é apagado automaticamente.

É apresentada uma graduação num dos lados do gráfico, que se adapta automaticamente à sua curva de evolução do peso. Exemplo: 1 kg com escalões de 100 g.

O indicador luminoso «VISIO CONTROL»

Sempre que se pesar, a tendência de evolução do seu peso relativamente às sete últimas vezes que se pesou é fornecida por meio de uma indicação luminosa:

perda de peso relativamente às 7 últimas vezes que me pesei.



aumento de peso relativamente às 7 últimas vezes que me pesei.



peso estável relativamente às 7 últimas vezes que me pesei.



Note que o indicador luminoso VISIO CONTROL funciona a partir da segunda vez que se pesar.

A tendência de evolução do peso

Na sequência da indicação luminosa de VISIO CONTROL (verde, rosa ou laranja), o aparelho exibe automaticamente “em números” a perda ou o aumento de peso médio ao longo das sete últimas vezes que se pesou.

Exemplos:

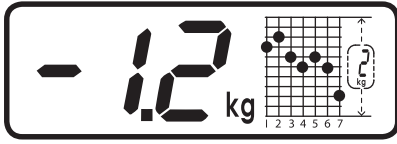

Perda de peso média de -1,2 kg nas últimas 7 vezes que se pesou.



Aumento de peso médio de +1,2 kg nas últimas 7 vezes que se pesou.



Peso estável nas últimas 7 vezes que se pesou.

Note que a tendência de evolução do peso é fornecida a partir da segunda vez que se pesar.

Esvaziar uma memória

Suba para a balança de forma a ser reconhecido: o aparelho apresenta tanto o seu peso como o seu número de memória.

Desça da balança e aguarde alguns segundos.

De seguida, prima o botão de memória correspondente até visualizar a indicação **CLr**.



Protecção do ambiente em primeiro lugar!

- O seu produto contém materiais que podem ser recuperados ou reciclados.
- Entregue-o num ponto de recolha para possibilitar o seu tratamento.

Οι διάφορες εικόνες προορίζονται αποκλειστικά για την απεικόνιση των χαρακτηριστικών της ζυγαριάς σας και δεν αποτελούν αυστηρή αντανάκλαση της πραγματικότητας.

Η Εταιρεία Tefal SAS διατηρεί το δικαίωμα τροποποίησης οποιαδήποτε στιγμή, προς όφελος του καταναλωτή, των τεχνικών χαρακτηριστικών ή εξαρτημάτων της συσκευής.

Περιγραφή

1. Οθόνη ενδείξεων :
2. Ένδειξη σε κιλά
3. Γράφημα των 7 τελευταίων ζυγισμάτων
4. Διαβάθμιση του γραφήματος (ελάχιστο 1 κιλό)
5. Φωτεινή ένδειξη τάσης απώλειας βάρους
6. Φωτεινή ένδειξη τάσης διατήρησης βάρους
7. Φωτεινή ένδειξη τάσης αύξησης βάρους
8. Τέσσερα πλήκτρα προσωπικών μνημών.

Συμβουλές χρήσης

Προκειμένου να σας παρέχει πλήρη ικανοποίηση η παρούσα συσκευή, είναι απαραίτητο να την χρησιμοποιείτε ακολουθώντας τις παρακάτω συμβουλές: το ζύγισμα πρέπει πάντα να γίνεται υπό τις ίδιες συνθήκες, κατά προτίμηση μια φορά την εβδομάδα όταν ξυπνάτε για να μην λαμβάνονται υπόψη οι διακυμάνσεις του βάρους κατά τη διάρκεια της ημέρας που σχετίζονται με το φαγητό, την πέψη ή την σωματική δραστηριότητα..

GR

Λειτουργία της ζυγαριάς

Η αυτόματη αναγνώριση

Η ζυγαριά σας διαθέτει σύστημα αυτόματης αναγνώρισης του χρήστη.

Κατά το πρώτο ζύγισμα, πρέπει να επιλέξετε τον αριθμό μνήμης σας - **fig. 4**.

Κατά τα επόμενα ζυγίσματα, η ζυγαριά σας αναγνωρίζει αυτομάτως - **fig. 9**.

Σε περίπτωση όπου 2 χρήστες έχουν παρόμοιο βάρος ή η απόκλιση βάρους σας είναι ιδιαίτερα μεγάλη, σε περίπτωση αμφιβολίας, η ζυγαριά σας προτείνει την πιο κοντινή μνήμη ή η ένδειξη **MEM** αναβοσβήνει. Σε αυτήν την περίπτωση, πατήστε το επιλεγμένο πλήκτρο μνήμης.

Προσοχή, όταν αλλάζετε τις μπαταρίες, οι πληροφορίες που έχουν αποθηκευτεί στις μνήμες θα χαθούν.

Το γράφημα



Σε κάθε ζύγισμα, το βάρος σας αποθηκεύεται αυτομάτως και εμφανίζεται στο γράφημα. Το γράφημα μπορεί να εμφανίσει έως και 7 διαδοχικά ζυγίσματα.

Μετά από το 7ο ζύγισμα, κάθε νέα μέτρηση καταχωρείται στη μνήμη και εμφανίζεται και το πιο παλιό ζύγισμα διαγράφεται αυτομάτως.

Εμφανίζεται μια διαβάθμιση στην πλαϊνή πλευρά του γραφήματος και προσαρμόζεται αυτομάτως στην προσωπική σας καμπύλη εξέλιξης του βάρους. Παράδειγμα : 1 κιλό με διαβαθμίσεις των 100 γραμ.

Η φωτεινή ένδειξη «VISIO CONTROL»

Σε κάθε ζύγισμα, η τάση του βάρους σας σε σχέση με τα 7 τελευταία σας ζυγίσματα εμφανίζεται με μια φωτεινή ένδειξη:

απώλεια βάρους κατά τα τελευταία μου 7 ζυγίσματα.



αύξηση βάρους κατά τα τελευταία μου 7 ζυγίσματα.



διατήρηση βάρους κατά τα τελευταία μου 7 ζυγίσματα.



Σημειώστε ότι η φωτεινή ένδειξη VISIO CONTROL λειτουργεί μετά από το δεύτερο ζύγισμα.

Η τάση εξέλιξης του βάρους σας

Μετά από την φωτεινή ένδειξη VISIO CONTROL (πράσινο, ροζ ή πορτοκαλί), η συσκευή εμφανίζει αυτομάτως «σε αριθμούς» την απώλεια ή αύξηση του μέσου βάρους σας σε σχέση με τα προηγούμενα 7 ζυγίσματα.

Παραδείγματα:



απώλεια μέσου βάρους κατά -1,2 κιλά κατά τα τελευταία 7 ζυγίσματα.



αύξηση μέσου βάρους κατά +1,2 κιλά κατά τα τελευταία 7 ζυγίσματα.



διατήρηση βάρους κατά τα τελευταία 7 ζυγίσματα.

Σημειώστε ότι η τάση εξέλιξης του βάρους σας είναι διαθέσιμη μετά από το δεύτερο ζύγισμα.

Διαγραφή μιας μνήμης

Ανεβείτε πάνω στη ζυγαριά για να σας αναγνωρίσει: το βάρος σας εμφανίζεται καθώς και ο αριθμός της μνήμης σας.

Κατεβείτε από τη ζυγαριά και περιμένετε λίγα δευτερόλεπτα.

Στη συνέχεια, πατήστε το πλήκτρο της μνήμης σας που αντιστοιχεί σε αυτό που εμφανίζει η ένδειξη **ELC**.

GR



Ας συμβάλλουμε κι εμείς στην προστασία του περιβάλλοντος !

- Η συσκευή σας περιέχει πολλά αξιοποιήσιμα ή ανακυκλώσιμα υλικά.
- Παραδώστε την παλιά συσκευή σας σε κέντρο διαλογής ή ελλείψει τέτοιου κέντρου σε εξουσιοδοτημένο κέντρο εξυπηρέτησης πελατών το οποίο θα αναλάβει την ανακύκλωσή της.

Değişik resimler sadece kişisel baskülünüzün özelliklerini açıklamak içindir ve cihazın tamamen gerçek görüntüsü değildir.

TEFAL SAS şirketi her an, tüketici lehine ürünün özelliklerinde veya bileşenlerinde değişiklik yapma hakkını saklı tutmaktadır.

Tanım

1. Gösterge ekranı:
2. Kg. Olarak gösterge
3. Son 7 tartılmanın grafiği
4. Grafiğin derecelendirilmesi (asgari 1 kg)
5. Kilo kaybı eğilimi ışıklı göstergesi
6. Kilonun sabitliği ışıklı göstergesi
7. Kilo artışı eğilimi ışıklı göstergesi
8. Kişisel dört hafıza tuşu.

Kullanım tavsiyeleri

Cihazdan tamamen tatmin olmanız için cihazın aşağıdaki tavsiyelere uyarak kullanılması mutlaka gereklidir: tartım işlemi her zaman aynı koşullarda, tercihen gün içerisindeki beslenme, sindirim veya bedensel faaliyetlere bağlı kilo oynamalarının hesaba katılmaması için haftada bir kere sabah kalkıldığında gerçekleştirilmelidir.

Kişisel baskülün çalışması

Otomatik tanıma

Kişisel tartınız kullanıcıyı otomatik olarak tanıma sistemine sahiptir.

İlk tartımda, hafıza numaranızı seçmeniz gerekmektedir - **fig. 4**.

Daha sonraki tartımlar esnasında, tartınız tarafından otomatik olarak tanınacaksınız - **fig. 9**.

2 kullanıcının birbirine yakın ağırlıkları olması veya sizin ağırlık aralığınızın anormal derecede önemli olduğu durumlarda, şüpheli olduğunda, tartı en yakın hafızayı önermekte veya **MEM** işareti yanıp sönmektedir. Böyle bir durumda seçilen hafıza düğmesine basınız.

Dikkat, piller değiştirildiğinde, hafızada kayıtlı bilgiler kaybolacaktır.

F	p. 2 + 6	Service consommateurs & commande accessoires tél. 0 810 77 47 74 - www.tefal.fr
NL	p. 2 + 8	+ 31 318 58 24 24 - www.tefal.nl
D	p. 2 + 10	+ 49 212 387 400 - www.tefal.de
I	p. 2 + 12	+ 39 199 20 73 54 - www.tefal.it
GB	p. 2 + 14	Consumer Service & Accessories ordering tel. 44 845 725 85 88 - www.tefal.co.uk
E	p. 2 + 16	+ 34 902 312 400 - www.tefal.es
P	p. 2 + 18	Clube Consumidor + 351 808 284 735 - www.tefal.pt
GR	p. 2 + 20	+ 30 801 11 97 101 210 -6371251 - www.tefal.com
TR	p. 2 + 22	
DK	p. 2 + 24	+ 45 4466 31 55 - www.tefal.dk
S	p. 2 + 26	Kundservice + 46 8 594 213 30 - www.tefal.se
FIN	p. 2+ 28	Asiakaspalvelu + 358 962 29 420 - www.tefal.fi
N	p. 2 + 30	Kundeservice & bestilling av reservedeler + 46 815 09 567 - www.tefal.no

Tefal
www.tefal.com